

BASIC OPERATION OF COMMERCIAL WASHER

- For additional information, see www.MaytagCommercialLaundry.com
- This tech sheet is not valid for models prior to series MAT14.

⚠ WARNING

Electrical Shock Hazard
Disconnect power before servicing.
Replace all parts and panels before operating.
Failure to do so can result in death or electrical shock.

IMPORTANT**Electrostatic Discharge (ESD) Sensitive Electronics**

ESD problems are present everywhere. ESD may damage or weaken the electronic control assembly. The new control assembly may appear to work well after repair is finished, but failure may occur at a later date due to ESD stress.

- Use an anti-static wrist strap. Connect wrist strap to green ground connection point or unpainted metal in the appliance
-OR-
Touch your finger repeatedly to a green ground connection point or unpainted metal in the appliance.
- Before removing the part from its package, touch the anti-static bag to a green ground connection point or unpainted metal in the appliance.
- Avoid touching electronic parts or terminal contacts; handle electronic control assembly by edges only.
- When repackaging failed electronic control assembly in anti-static bag, observe above instructions.

GENERAL USER INFORMATION**Blank display**

This condition indicates the appliance is inoperative. Enter set-up mode to view diagnostic code.

'0 Minutes' showing in display

This condition indicates the appliance cannot be operated. Coins dropped or debit inputs during this condition will be stored in escrow but cannot be used until normal operation is restored by opening and closing the lid. If the lid switch fails, it must be replaced before normal operation can be restored.

Cold start (initial first use)

Appliance is programmed at the factory as follows:

- 11 minute wash period
- 1 rinse and 2 minutes of rinse agitation
- \$1.75 wash price (PD models)
- \$0.00 wash price (PR models)

Warm Start (after power failure)

After a delay of up to 8 seconds, the appliance is restored to the state that existed at time of the power failure.

Pricing

After the lid is opened following the completion of a cycle, the display indicates the cycle price (unless set for free operation). As coins are dropped or debit inputs arrive, the display will change to lead the user through the initiation of a cycle.

Free Cycles

This is established by setting the cycle price to zero. When this happens 'SELECT CYCLE' will appear rather than a cycle price.

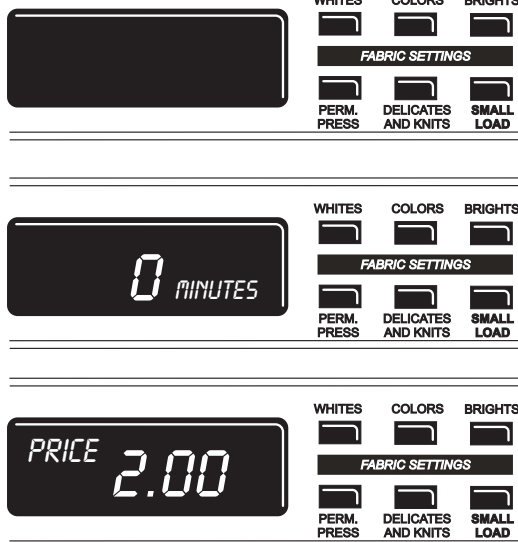
**LAVEUSE COMMERCIALE - OPÉRATIONS DE BASE**

- Pour d'autres renseignements, consulter www.MaytagCommercialLaundry.com
- Cet fiche technique n'est pas valable pour les modèles antérieurs aux modèles séries MAT14.

⚠ AVERTISSEMENT

Risque de choc électrique
Déconnecter la source de courant électrique avant l'entretien.
Remplacer pièces et panneaux avant de faire la remise en marche.
Le non-respect de ces instructions peut causer un décès ou un choc électrique.

IMPORTANT**Circuits électroniques sensibles aux décharges électrostatiques**

Le risque de décharge électrostatique est permanent. Une décharge électrostatique peut endommager ou affaiblir les composants électroniques. La nouvelle carte peut donner l'impression qu'elle fonctionne correctement après la réparation, mais une décharge électrostatique peut lui avoir fait subir des dommages qui provoqueront une défaillance plus tard.

- Utiliser un bracelet de décharge électrostatique. Connecter le bracelet à la vis verte de liaison à la terre ou sur une surface métallique non peinte de l'appareil
-OU-
Toucher plusieurs fois du doigt la vis verte de liaison à la terre ou une surface métallique non peinte de l'appareil.
- Avant de retirer la pièce de son sachet, placer le sachet antistatique en contact avec la vis verte de liaison à la terre ou une surface métallique non peinte de l'appareil.
- Éviter de toucher les composants électroniques ou les broches de contact; tenir la carte de circuits électroniques par les bords seulement lors des manipulations.
- Lors du réemballage d'une carte de circuits électroniques défaillante dans le sachet antistatique, observer les instructions ci-dessus.

INFORMATION GÉNÉRALE POUR L'UTILISATEUR**Afficheur vierge**

Cette situation indique que l'appareil n'est pas opérationnel. Accéder au mode de configuration pour voir le code de diagnostic.

Affichage de '0 Minute'

Ceci indique qu'il n'est pas possible de faire fonctionner l'appareil. L'information sur les pièces insérées ou les entrées de débit sera mémorisée mais ne peut être utilisée avant le rétablissement du fonctionnement normal par une manœuvre d'ouverture/fermeture du couvercle. En cas de défaillance du contacteur du couvercle, on doit le remplacer pour pouvoir rétablir le fonctionnement normal.

Mise en marche pour la première utilisation

L'appareil a été programmé à l'usine comme suit :

- Période de lavage de 11 minutes
- 1 rinçage et 2 minutes d'agitation (rinçage)
- Prix du lavage : 1,75 \$ (modèles PD)
- Prix du lavage : 0,00 \$ (modèles PR)

Remise en marche après une interruption de l'alimentation

Après un délai qui peut atteindre 8 secondes, l'état initial de l'appareil (au moment de l'interruption de l'alimentation) est restauré.

Prix de l'utilisation

Après l'ouverture du couvercle à l'achèvement d'un programme, l'afficheur présente le prix d'utilisation (sauf si l'appareil est réglé pour l'utilisation gratuite). Lors de l'enregistrement de l'introduction de pièces ou d'un débit, l'information affichée change et guide l'utilisateur pour le lancement d'un programme.

Programmes gratuits

Pour ceci, on règle le prix de l'utilisation à zéro; l'afficheur présente alors 'SELECT CYCLE' (sélectionner le programme) plutôt que le prix d'une utilisation.

Debit Card Ready

This appliance is debit card 'cable' ready. It will accept a variety of debit card systems; but does NOT come with a debit card reader. Refer to the debit card reader manufacturer for proper machine set-up. In models converted to a Generation 1 debit card system, debit pulses represent the equivalent of one coin (coin 1).

Display

After the unit has been installed and plugged in, the display will show '0 MINUTES'. Once the unit has been plugged in and the washer lid opened the display will show the price. In washers set for free cycles the display will flash 'SELECT CYCLE'.

CONTROL SET-UP PROCEDURES

IMPORTANT: Read all instructions before operating.

The lower fabric setting key pads and the digital display are used to set up the controls. The display can contain 4 numbers and/or letters and a decimal point. These are used to indicate the set-up codes and related code values available for use in programming the appliance.

How to use the key pads to program the controls

1. The LOWER LEFT key pad is used to adjust the values associated with set-up codes. Pressing the key pad will increment the value. Rapid adjustment is possible by holding the key pad down.

- The LOWER MIDDLE key pad will advance you through the set-up codes. Pressing the key pad will advance you to the next available set-up code. Holding the key pad down will automatically advance through the set-up codes at a rate of one (1) per second.
- The LOWER RIGHT key pad is used to select or deselect options.

Start Operating Set-Up

- PD Models: Insert access door key, turn, and lift to remove access door.
- PR Models: Once the debit card reader is installed (according to the reader manufacturer's instructions), the set-up mode can be entered by inserting a manual set-up card (supplied by the reader manufacturer) into the card slot. If a manual set-up card is not available, manual set-up mode can be entered by removing connector AA1 on the circuit board.

IMPORTANT: The console must not be opened unless power is first removed from the washer. To access connector AA1:

- Unplug washer or disconnect power.
- Open console, disconnect plug on AA1, close console.
- Plug in washer or reconnect power.

The washer is now in the set-up mode. Before proceeding, it is worth noting that, despite all of the options available, an owner can simply choose to uncrate a new commercial machine, hook it up, plug it in and have a unit which operates.

Prêt pour carte de débit

Cet appareil est pré-configuré pour l'utilisation des cartes de débit; il est compatible avec une variété de systèmes de paiement par carte de débit, mais il n'est PAS fourni avec un lecteur de carte de débit. Pour le réglage approprié de la machine, voir les instructions fournies par le fabricant du lecteur de carte de débit. Pour un modèle converti pour l'utilisation d'une carte de débit Génération 1, les impulsions de débit sont équivalentes à l'insertion d'une pièce (pièce 1).

Afficheur

Après l'installation initiale et le branchement de l'appareil, l'afficheur présente '0 MINUTES'. Après le branchement de l'appareil et l'ouverture du couvercle, l'afficheur présente le prix. Si la laveuse est réglée pour l'utilisation gratuite, l'afficheur présente 'SELECT CYCLE' (sélectionner le programme) avec clignotement.

PROCÉDURES DE RÉGLAGE DES SYSTÈMES DE COMMANDE

IMPORTANT : Lire la totalité des instructions avant l'utilisation.

Pour le réglage des systèmes de commande, on utilise les touches de réglage inférieures (tissu) et l'afficheur numérique. L'afficheur peut présenter 4 chiffres et/ou lettres et un point décimal, qui indiquent les codes de paramétrage et des valeurs connexes disponibles pour la programmation de l'appareil.

Utilisation des touches pour la programmation des systèmes de commande

- La touche INFÉRIEURE DE GAUCHE permet la sélection des valeurs associées aux codes de paramétrage. Une pression sur la touche fait augmenter la valeur; si on maintient la pression sur la touche, la valeur affichée augmente rapidement.

- La touche INFÉRIEURE CENTRALE commande la progression parmi les codes de paramétrage. Une pression sur la touche provoque le passage au code de paramétrage suivant; une pression constante sur la touche commande le défilement automatique des codes à raison de un code par seconde.
- La touche INFÉRIEURE DE DROITE permet de sélectionner/désélectionner les options.

Paramétrage pour mise en marche

- Modèle PD : Insérer la clé de la porte d'accès; tourner et soulever pour enlever la porte d'accès.
- Modèle PR : Après installation du lecteur de carte de débit (conformément aux instructions du fabricant du lecteur de carte), pour accéder au mode de paramétrage, insérer la carte de paramétrage manuel (fournie par le fabricant du lecteur de carte) dans le lecteur de carte. Si une carte de paramétrage manuel n'est pas disponible, on peut également enlever le connecteur AA1 sur la carte des circuits pour accéder au mode de paramétrage manuel.

IMPORTANT : Ne pas ouvrir la console avant d'avoir déconnecté l'appareil de toute source d'énergie. Pour accéder au connecteur AA1 :

- Débrancher la laveuse ou déconnecter la source de courant électrique.
- Ouvrir la console, débrancher le connecteur AA1; refermer la console.
- Brancher la laveuse ou reconnecter la source de courant électrique.

L'appareil est maintenant au mode de paramétrage.

Avant de poursuivre, noter que malgré le grand nombre d'options disponibles, le propriétaire de l'appareil peut décider de simplement débiter sa nouvelle machine commerciale, la brancher et la raccorder; elle sera alors parfaitement opérationnelle.

SET-UP CODES

- The LOWER MIDDLE key pad will advance you from code to code.
- The LOWER LEFT key pad will change the code value.
- The LOWER RIGHT key pad will select or deselect options.

FOR PR MODELS: The set-up codes are the same as for the 'PD' models except where noted.

The set-up code is indicated by the one or two left hand characters. The set-up code value is indicated by the two or three right hand characters.

CODES DE PARAMÉTRAGE

- La touche INFÉRIEURE CENTRALE permet de passer de code en code.
- La touche INFÉRIEURE DE GAUCHE permet de changer la valeur du code.
- La touche INFÉRIEURE DE DROITE permet de sélectionner ou désélectionner les options.

POUR LES MODÈLES PR : Les codes de paramétrage sont identiques au modèle PD, sauf quand spécifié.

Un ou deux caractères à gauche correspond(ent) au code de configuration. La valeur du code est indiquée par les 2 ou 3 caractères de droite.

CODE	EXPLANATION	EXPLICATION
	REGULAR CYCLE PRICE	PRIX POUR PROGRAMME RÉGULIER
	Represents the number of quarters (coin 1); may adjust from 0-39. (See VALUE OF COIN 1.) Advance from 0-39 by pressing the LOWER LEFT key pad. Factory preset for 7 quarters = \$1.75. PR MODELS ONLY: Factory preset for 0 quarters.	Ceci représente le nombre de pièces de 0,25 \$ (pièce 1); réglage dans la plage 0-39. (Voir VALEUR POUR PIÈCE 1.) Pour faire augmenter le chiffre affiché entre 0-39, appuyer sur la touche INFÉRIEURE DE GAUCHE. Configuré à l'usine pour 7 pièces de 0,25 \$ = 1,75 \$. MODÈLES PR SEULEMENT : Configuré à l'usine pour 0 pièce de 0,25 \$.
	→ Press the LOWER MIDDLE key pad once to advance to next code.	→ Appuyer une fois sur la touche INFÉRIEURE CENTRALE pour passer au code suivant.
	WASH LENGTH	DURÉE DU LAVAGE
	This is the number of minutes for WASH. Choose from 8-20 minutes by pressing the LOWER LEFT key pad.	Nombre de minutes de la période de LAVAGE. Sélectionner une valeur de 8-20 minutes : appuyer sur la touche INFÉRIEURE DE GAUCHE.
	→ Press the LOWER MIDDLE key pad once to advance to next code.	→ Appuyer une fois sur la touche INFÉRIEURE CENTRALE pour passer au code suivant.

CODE	EXPLANATION	EXPLICATION
<u>8,2 1</u>	RINSE CYCLES	PÉRIODES DE RINÇAGE
<u>8,2 1</u>	This is the length and total number of rinses. Each rinse agitation is 1-4 minutes, with a choice of 1 or 2 rinses. The middle digit is the length of rinse agitation and the right digit is the number of rinses. The number is changed in the following sequence (11, 21, 31, 41, 12, 22, 32, 42) by pressing the LOWER LEFT key pad. Press the LOWER MIDDLE key pad once to advance to next code. The DELICATES & KNITS cycle has a fixed rinse agitation length of one minute.	<i>Il s'agit de la durée et du nombre total de périodes de rinçage. La durée de chaque période d'agitation (rinçage) est de 1-4 minutes; on peut choisir 1 ou 2 rinçages. Le chiffre du milieu représente la durée de la période d'agitation (rinçage) et le chiffre de droite représente le nombre de rinçages.</i> <i>On fait changer la valeur affichée selon la séquence suivante (11, 21, 31, 41, 12, 22, 32, 42) par des pressions sur la touche INFÉRIEURE DE GAUCHE.</i> <i>Appuyer une fois sur la touche INFÉRIEURE CENTRALE pour passer au code suivant.</i> <i>Pour le programme DELICATES & KNITS (articles délicats/tricots), la durée fixe de période d'agitation (rinçage) est de une minute.</i>
	→ Press the LOWER MIDDLE key pad once to advance to next code.	→ Appuyer une fois sur la touche INFÉRIEURE CENTRALE pour passer au code suivant.
<u>9,00</u>	CYCLE COUNTER OPTION This option is either SELECTED 'ON' or NOT SELECTED 'OFF'.	OPTION DE COMPTAGE DU NOMBRE DE PROGRAMMES Cette option peut être SÉLECTIONNÉE ('ON') ou PAS SÉLECTIONNÉE ('OFF').
<u>9,00</u>	Not Selected 'OFF'.	Pas sélectionnée ('OFF').
<u>9,0C</u>	Selected 'ON' and not able to be deselected. Press the LOWER RIGHT key pad 3 consecutive times to select 'ON'. Once selected 'ON' it cannot be deselected.	Option sélectionnée et impossibilité de désélection. Appuyer 3 fois consécutives sur la touche INFÉRIEURE DE DROITE pour sélectionner 'ON' (active). Lorsque 'ON' a été sélectionné, on ne peut désélectionner l'option.
	→ Press the LOWER MIDDLE key pad once to advance to next code.	→ Appuyer une fois sur la touche INFÉRIEURE CENTRALE pour passer au code suivant.
<u>1,00</u>	MONEY COUNTER OPTION This option is either SELECTED 'ON' or NOT SELECTED 'OFF'.	OPTION COMPTEUR DE MONNAIE Cette option peut être SÉLECTIONNÉE ('ON') ou PAS SÉLECTIONNÉE ('OFF').
<u>1,00</u>	Not Selected 'OFF'.	Pas sélectionnée ('OFF').
<u>1,0C</u>	Selected 'ON'. Press the LOWER RIGHT key pad 3 consecutive times to select 'ON' and 3 consecutive times to remove (Not Selected 'OFF'.) Counter resets by going from 'OFF' to 'ON'.	Option sélectionnée ('ON'). Appuyer 3 fois consécutives sur la touche INFÉRIEURE DE DROITE pour sélectionner 'ON' (active); appuyer 3 fois sur la touche pour désélectionner l'option. Le compteur passe de 'OFF' (inactive) à 'ON' (active).
<u>1,0C</u>	Selected 'ON' and not able to be deselected. To select 'ON' and not able to be deselected, first select 'ON', then within two seconds press the LOWER RIGHT key pad twice, the LOWER LEFT key pad once, and exit the set-up mode.	Option sélectionnée ('ON') et impossibilité de désélection. Pour sélectionner 'ON' avec impossibilité de désélection, sélectionner d'abord 'ON'. Puis en moins de deux secondes appuyer deux fois sur la touche INFÉRIEURE DE DROITE et une fois sur la touche INFÉRIEURE DE GAUCHE, et quitter le mode de paramétrage.
	→ Press the LOWER MIDDLE key pad once to advance to next code.	→ Appuyer une fois sur la touche INFÉRIEURE CENTRALE pour passer au code suivant.
<u>2,00</u>	SPECIAL PRICING OPTION This option is either SELECTED 'ON' or NOT SELECTED 'OFF'.	OPTION DE PRIX SPÉCIAL Cette option peut être SÉLECTIONNÉE ('ON') ou PAS SÉLECTIONNÉE ('OFF').
<u>2,00</u>	Not Selected 'OFF'.	Pas sélectionnée ('OFF').
<u>2,5P</u>	Selected 'ON'. Press the LOWER RIGHT key pad once for this selection.	Option sélectionnée ('ON'). Appuyer une fois sur la touche INFÉRIEURE DE DROITE pour cette sélection.
	If SPECIAL PRICING OPTION is selected, you have access to codes '3.' through '9.'. → Press the LOWER MIDDLE key pad once to advance to next code.	Si l'OPTION DE PRIX SPÉCIAL est sélectionnée, on a accès aux codes '3.' à '9.'. → Appuyer une fois sur la touche INFÉRIEURE CENTRALE pour passer au code suivant.
OPTIONS TO USE IF SPECIAL PRICING IS SELECTED:		OPTIONS DISPONIBLES SI L'OPTION DE PRIX SPÉCIAL A ÉTÉ SÉLECTIONNÉE :
<u>3,07</u>	SPECIAL CYCLE PRICE	PRIX POUR PROGRAMME SPÉCIAL
<u>3,07</u>	Represents the number of quarters (coin 1): may adjust from 0-39. (See VALUE OF COIN 1.) Advance from 0-39 by pressing the LOWER LEFT key pad. Factory preset for 7 quarters = \$1.75. PR MODELS ONLY: Factory preset for 0 quarters.	Ceci représente le nombre de pièces de 0,25 \$ (pièce 1); réglage dans la plage 0-39. (Voir VALEUR POUR PIÈCE 1.) Pour faire augmenter le chiffre affiché entre 0-39, appuyer sur la touche INFÉRIEURE DE GAUCHE. Configuré à l'usine pour 7 pièces de 0,25 \$ = 1,75 \$. MODÈLE PR SEULEMENT : Configuré à l'usine pour 0 pièce de 0,25 \$.
	→ Press the LOWER MIDDLE key pad once to advance to next code.	→ Appuyer une fois sur la touche INFÉRIEURE CENTRALE pour passer au code suivant.
<u>5,00</u>	TIME-OF-DAY-CLOCK, MINUTES	HORLOGE - MINUTES
<u>5,00</u>	This is the TIME-OF-DAY-CLOCK, minute setting; select 0-59 minutes by pressing the LOWER LEFT key pad.	Sélection du nombre de minutes pour l'HORLOGE; sélectionner une valeur de 0-59 minutes : appuyer sur la touche INFÉRIEURE DE GAUCHE.
	→ Press the LOWER MIDDLE key pad once to advance to next code.	→ Appuyer une fois sur la touche INFÉRIEURE CENTRALE pour passer au code suivant.
<u>6,00</u>	TIME-OF-DAY-CLOCK, HOURS NOTE: Uses military time or 24 hr. clock.	HORLOGE - HEURES NOTE: Utilisation du format 24 h.
<u>6,00</u>	This is the TIME-OF-DAY-CLOCK, hour setting; select 0-23 hours by pressing the LOWER LEFT key pad.	Sélection du nombre d'heures pour l'HORLOGE; sélectionner une valeur de 0-23 heures : appuyer sur la touche INFÉRIEURE DE GAUCHE.
	→ Press the LOWER MIDDLE key pad once to advance to next code.	→ Appuyer une fois sur la touche INFÉRIEURE CENTRALE pour passer au code suivant.
<u>7,00</u>	SPECIAL PRICE START HOUR NOTE: Uses military time or 24 hr. clock.	PRIX SPÉCIAL - HEURE DE COMMENCEMENT NOTE: Utilisation du format 24 h.
<u>7,00</u>	This is the start hour; 0-23 hours. Select START HOUR by pressing the LOWER LEFT key pad. Press the LOWER MIDDLE key pad once to advance to next code.	Sélection de l'heure de commencement pour cette tarification; 0-23 heures. Sélectionner START HOUR (heure de commencement) : appuyer sur la touche INFÉRIEURE DE GAUCHE. Appuyer une fois sur la touche INFÉRIEURE CENTRALE pour passer au code suivant.
	→ Press the LOWER MIDDLE key pad once to advance to next code.	→ Appuyer une fois sur la touche INFÉRIEURE CENTRALE pour passer au code suivant.

CODE	EXPLANATION	EXPLICATION																																																
OPTIONS TO USE IF SPECIAL PRICING IS SELECTED (continued):		OPTIONS DISPONIBLES SI L'OPTION DE PRIX SPÉCIAL A ÉTÉ SÉLECTIONNÉE (suite) :																																																
<u>8.00</u>	SPECIAL PRICE STOP HOUR NOTE: Uses military time or 24 hr. clock.	PRIX SPÉCIAL - HEURE D'EXPIRATION NOTE : Utilisation du format 24 h.																																																
<u>8.00</u>	This is the stop hour; 0-23 hours. Select STOP HOUR by pressing the LOWER LEFT key pad. → Press the LOWER MIDDLE key pad once to advance to next code.	Sélection de l'heure d'expiration pour cette tarification; 0-23 heures. Sélectionner STOP HOUR (heure d'expiration) : appuyer sur la touche INFÉRIEURE DE GAUCHE. → Appuyer une fois sur la touche INFÉRIEURE CENTRALE pour passer au code suivant.																																																
<u>9.10</u>	SPECIAL PRICE DAY	JOUR POUR PRIX SPÉCIAL																																																
<u>9.10</u>	This represents the day of the week and whether special pricing is selected for that day. A number followed by '0' indicates no selection that particular day (9.10). A number followed by an 'S' indicates selected for that day (9.1S). Day of week (1-7) can be chosen by pressing the LOWER LEFT key pad. Press the LOWER RIGHT key pad once to select special pricing for each day chosen. When exiting setup code '9.', the display must show current day of week: <table border="1"> <thead> <tr> <th>DISPLAY</th> <th>DAY OF WEEK</th> <th>CODE (selected)</th> </tr> </thead> <tbody> <tr><td>10</td><td>Day 1 = Sunday</td><td>1S</td></tr> <tr><td>20</td><td>Day 2 = Monday</td><td>2S</td></tr> <tr><td>30</td><td>Day 3 = Tuesday</td><td>3S</td></tr> <tr><td>40</td><td>Day 4 = Wednesday</td><td>4S</td></tr> <tr><td>50</td><td>Day 5 = Thursday</td><td>5S</td></tr> <tr><td>60</td><td>Day 6 = Friday</td><td>6S</td></tr> <tr><td>70</td><td>Day 7 = Saturday</td><td>7S</td></tr> </tbody> </table>	DISPLAY	DAY OF WEEK	CODE (selected)	10	Day 1 = Sunday	1S	20	Day 2 = Monday	2S	30	Day 3 = Tuesday	3S	40	Day 4 = Wednesday	4S	50	Day 5 = Thursday	5S	60	Day 6 = Friday	6S	70	Day 7 = Saturday	7S	Ceci représente le jour de la semaine sélectionné, et la sélection de la tarification spéciale pour ce jour. Un chiffre suivi de '0' indique que cette option n'est pas sélectionnée pour le jour particulier concerné (9.10). Un chiffre suivi d'un 'S' indique que cette option est sélectionnée pour le jour concerné (9.1S). Pour sélectionner le jour de la semaine (1-7), appuyer sur la touche INFÉRIEURE DE GAUCHE. Appuyer une fois sur la touche INFÉRIEURE DE DROITE pour sélectionner l'option de prix spécial pour chaque jour choisi. Le jour de la semaine doit apparaître sur l'afficheur au moment de sortir du code de paramétrage '9.' : <table border="1"> <thead> <tr> <th>AFFICHEUR</th> <th>JOUR DE LA SEMAINE</th> <th>CODE (sélectionné)</th> </tr> </thead> <tbody> <tr><td>10</td><td>Jour 1 = Dimanche</td><td>1S</td></tr> <tr><td>20</td><td>Jour 2 = Lundi</td><td>2S</td></tr> <tr><td>30</td><td>Jour 3 = Mardi</td><td>3S</td></tr> <tr><td>40</td><td>Jour 4 = Mercredi</td><td>4S</td></tr> <tr><td>50</td><td>Jour 5 = Jeudi</td><td>5S</td></tr> <tr><td>60</td><td>Jour 6 = Vendredi</td><td>6S</td></tr> <tr><td>70</td><td>Jour 7 = Samedi</td><td>7S</td></tr> </tbody> </table>	AFFICHEUR	JOUR DE LA SEMAINE	CODE (sélectionné)	10	Jour 1 = Dimanche	1S	20	Jour 2 = Lundi	2S	30	Jour 3 = Mardi	3S	40	Jour 4 = Mercredi	4S	50	Jour 5 = Jeudi	5S	60	Jour 6 = Vendredi	6S	70	Jour 7 = Samedi	7S
DISPLAY	DAY OF WEEK	CODE (selected)																																																
10	Day 1 = Sunday	1S																																																
20	Day 2 = Monday	2S																																																
30	Day 3 = Tuesday	3S																																																
40	Day 4 = Wednesday	4S																																																
50	Day 5 = Thursday	5S																																																
60	Day 6 = Friday	6S																																																
70	Day 7 = Saturday	7S																																																
AFFICHEUR	JOUR DE LA SEMAINE	CODE (sélectionné)																																																
10	Jour 1 = Dimanche	1S																																																
20	Jour 2 = Lundi	2S																																																
30	Jour 3 = Mardi	3S																																																
40	Jour 4 = Mercredi	4S																																																
50	Jour 5 = Jeudi	5S																																																
60	Jour 6 = Vendredi	6S																																																
70	Jour 7 = Samedi	7S																																																
→ Press the LOWER MIDDLE key pad once to advance to next code.		→ Appuyer une fois sur la touche INFÉRIEURE CENTRALE pour passer au code suivant.																																																
<u>R.00</u>	VAULT VIEWING OPTION This option is either SELECTED 'ON' or NOT SELECTED 'OFF'.	OPTION AFFICHAGE DU CONTENU DU COFFRE Cette option peut être SÉLECTIONNÉE ('ON') ou PAS SÉLECTIONNÉE ('OFF').																																																
<u>R.00</u>	Not Selected 'OFF'.	Pas sélectionnée ('OFF').																																																
<u>R.5C</u>	Selected 'ON'. Press the LOWER RIGHT key pad once for this selection. When selected, the money and/or cycle counts will be viewable (if counting is selected) when the coin box is removed.	Option sélectionnée ('ON'). Appuyer une fois sur la touche INFÉRIEURE DE DROITE pour cette sélection. Lorsque l'option est sélectionnée, le montant d'argent et/ou le nombre de programmes (si on a sélectionné le comptage) est visible lorsque la boîte à pièces a été enlevée.																																																
→ Press the LOWER MIDDLE key pad once to advance to next code.		→ Appuyer une fois sur la touche INFÉRIEURE CENTRALE pour passer au code suivant.																																																
<u>b.05</u>	VALUE OF COIN 1	VALEUR DE LA PIÈCE 1																																																
<u>b.05</u>	This represents the value of coin 1 in number of nickels: 05 = \$0.25. By pressing the LOWER LEFT key pad you have the option of 1-199 nickels.	Ceci représente la valeur de la pièce 1, en multiples de 0,05 \$: 05 = 0,25 \$. Par des pressions sur la touche INFÉRIEURE DE GAUCHE, on peut sélectionner une valeur de 1 à 199 (multiples de 0,05 \$).																																																
→ Press the LOWER MIDDLE key pad once to advance to next code.		→ Appuyer une fois sur la touche INFÉRIEURE CENTRALE pour passer au code suivant.																																																
<u>C.20</u>	VALUE OF COIN 2	VALEUR DE LA PIÈCE 2																																																
<u>C.20</u>	This represents the value of coin 2 in number of nickels: 20 = \$1.00. By pressing the LOWER LEFT key pad you have the option of 1-199 nickels. PR MODELS ONLY: Factory preset for 05 = \$0.25.	Ceci représente la valeur de la pièce 2, en multiples de 0,05 \$: 20 = 1 \$. Par des pressions sur la touche INFÉRIEURE DE GAUCHE, on peut sélectionner une valeur de 1 à 199 (multiples de 0,05 \$). MODÈLE PR SEULEMENT : Configuré à l'usine pour 05 = 0,25 \$																																																
→ Press the LOWER MIDDLE key pad once to advance to next code.		→ Appuyer une fois sur la touche INFÉRIEURE CENTRALE pour passer au code suivant.																																																
<u>d.00</u>	COIN SLIDE OPTION This option is either SELECTED 'ON' or NOT SELECTED 'OFF'.	OPTION GLISSIÈRE À PIÈCES Cette option peut être SÉLECTIONNÉE ('ON') ou PAS SÉLECTIONNÉE ('OFF').																																																
<u>d.00</u>	Not Selected 'OFF'.	Pas sélectionnée ('OFF').																																																
<u>d.5S</u>	Selected 'ON'. Press the LOWER RIGHT key pad 3 consecutive times for this selection. When coin slide mode is selected, set 'b.' equal to value of slide in nickels. Set step 6 (regular cycle price) and step 3 (special cycle price) to number of slide operations. If the installer sets up 'CS' on a coin drop model, it will not register coins.	Option sélectionnée ('ON'). Appuyer 3 fois consécutives sur la touche INFÉRIEURE DE DROITE pour cette sélection. Lorsqu'on sélectionne le mode de glissière à pièces, sélectionner une valeur 'b.' égale à la valeur des pièces placées dans la glissière, en multiples de 0,05 \$. Paramétrer à l'étape 6 (prix pour programme régulier) et à l'étape 3 (prix pour programme spécial) pour le nombre de manœuvres de la glissière. Si l'installateur sélectionne le paramétrage 'CS' sur un modèle à pièces, l'appareil n'enregistrera pas les pièces.																																																
→ Press the LOWER MIDDLE key pad once to advance to next code.		→ Appuyer une fois sur la touche INFÉRIEURE CENTRALE pour passer au code suivant.																																																
<u>E.00</u>	ADD COINS OPTION This option is either SELECTED 'ON' or NOT SELECTED 'OFF'. This option causes the customer display to show the number of coins (coin 1) to enter, rather than the dollars-and-cents amount.	OPTION ADDITION DE PIÈCES Cette option peut être SÉLECTIONNÉE ('ON') ou PAS SÉLECTIONNÉE ('OFF'). Cette option commande l'affichage du nombre de pièces (pièce 1) à insérer, plutôt que d'un montant monétaire.																																																
<u>E.00</u>	Not Selected 'OFF'.	Pas sélectionnée ('OFF').																																																
<u>E.RC</u>	Selected 'ON'. Press the LOWER RIGHT key pad 3 consecutive times for this selection.	Option sélectionnée ('ON'). Appuyer 3 fois consécutives sur la touche INFÉRIEURE DE DROITE pour cette sélection.																																																
→ Press the LOWER MIDDLE key pad once to advance to next code.		→ Appuyer une fois sur la touche INFÉRIEURE CENTRALE pour passer au code suivant.																																																

CODE	EXPLANATION	EXPLICATION
F.00	ENHANCED PRICING OPTION	OPTION TARIFICATION AMÉLIORÉE
F.00	Not Selected 'OFF'.	Pas sélectionnée ('OFF').
F.1P	Cycle-Based pricing enabled. This option allows configuration of different prices for cold, warm, and hot water cycles. Press the LOWER RIGHT key pad for this selection.	Activation de la tarification basée sur le programme. Cette option permet de configurer l'appareil avec des prix différents pour les programmes de lavage avec eau chaude, eau tiède et eau froide. Appuyer sur la touche INFÉRIEURE DE DROITE pour cette sélection.
F.5u	Super Cycle pricing enabled. This option allows customers to upgrade cycles by depositing extra money. Setup codes 'H.' and 'h.' will only display when this option is enabled. Press the LOWER RIGHT key pad for this selection.	Programme super-tarification activé. Cette option permet au client d'ajouter de l'argent pour rehausser sa sélection. Les codes de paramétrage 'H' et 'h.' ne s'affichent que si cette option a été préalablement activée. Appuyer sur la touche INFÉRIEURE DE DROITE pour cette sélection.
	→ Press the LOWER MIDDLE key pad once to advance to next code.	→ Appuyer une fois sur la touche INFÉRIEURE CENTRALE pour passer au code suivant.
H.0 1	SUPER CYCLE UPGRADE PRICE (Skipped unless super cycle pricing is enabled.)	PROGRAMME SUPER-TARIFICATION/AMÉLIORATION (Omis, sauf si le programme super-tarification est activé.)
H.0 1	This represents the number of coin 1 required to upgrade a base cycle to a super cycle. Advance from 0-39 by pressing the LOWER LEFT key pad.	Ceci représente le nombre de pièces 1 nécessaires pour l'accès au super programme à partir du programme de base. Utiliser la touche INFÉRIEURE DE GAUCHE pour sélectionner une valeur de 0 à 39.
	→ Press the LOWER MIDDLE key pad once to advance to next code.	→ Appuyer une fois sur la touche INFÉRIEURE CENTRALE pour passer au code suivant.
h.0 1	SUPER CYCLE TYPE (Skipped unless super cycle pricing is enabled.)	TYPE DE SUPER PROGRAMME (Omis, sauf si le programme super-tarification est activé.)
h.0 1	This represents the super cycle upgrade option. Press the LOWER LEFT key pad to step through upgrade options 1 through 3 as follows: 01 - enhanced wash, extra 3 minutes of wash in addition to the programmed wash time. 02 - extra rinse for all cycles. 03 - both 01 and 02.	Ceci représente l'option super programme/amélioration. Appuyer la touche INFÉRIEURE DE GAUCHE pour sélectionner l'un des 3 niveaux d'amélioration : 01 = lavage amélioré, avec 3 minutes additionnelles de lavage en plus de la durée programmée. 02 = rinçage additionnel pour tous les programmes. 03 = 01 + 02.
	→ Press the LOWER MIDDLE key pad once to advance to next code.	→ Appuyer une fois sur la touche INFÉRIEURE CENTRALE pour passer au code suivant.
u.1d	COIN/DEBIT OPTION	OPTION PIÈCES/DÉBIT
u.1d	Both coin & debit selected.	Sélection du paiement par pièces et par carte de débit.
u.1-	Coins selected, debit disabled. Press the LOWER RIGHT key pad for this selection.	Paiement par pièces sélectionné; paiement par carte de débit désactivé. Appuyer sur la touche INFÉRIEURE DE DROITE pour cette sélection.
u.-d	Debit Card selected, coins disabled. Press the LOWER RIGHT key pad for this selection.	Paiement par carte de débit sélectionné, paiement par pièces désactivé. Appuyer sur la touche INFÉRIEURE DE DROITE pour cette sélection.
u.Ed	Enhanced Debit is self-selected when a Generation 2 card reader is installed in the washer. The Ed option cannot be manually selected or deselected.	L'option de paiement améliorée/carte de débit est auto-sélectionnée lors de l'installation d'un lecteur de carte Génération 2 sur l'appareil. On ne peut sélectionner/désélectionner manuellement l'option Ed.
	→ Press the LOWER MIDDLE key pad once to advance to next code.	→ Appuyer une fois sur la touche INFÉRIEURE CENTRALE pour passer au code suivant.
L.00	PRICE SUPPRESSION OPTION	OPTION SUPPRESSION DU PRIX
	This option causes the customer display to show 'ADD' or 'AVAILABLE' rather than the amount of money to add. (Used mainly in debit installations.)	Lorsque cette option est sélectionnée, l'afficheur présente le message 'ADD' (ajouter) ou 'AVAILABLE' (disponible) plutôt que le montant monétaire à ajouter. (Utilisation principalement avec l'emploi du paiement par carte de débit.)
L.00	Not Selected 'OFF'.	Pas sélectionnée ('OFF').
L.P5	Selected 'ON'. Press the LOWER RIGHT key pad once for this selection.	Option sélectionnée ('ON'). Appuyer une fois sur la touche INFÉRIEURE DE DROITE pour cette sélection.
	→ Press the LOWER MIDDLE key pad once to advance to next code.	→ Appuyer une fois sur la touche INFÉRIEURE CENTRALE pour passer au code suivant.
n.1E	CLEAR ESCROW OPTION	OPTION EFFACEMENT DU MONTANT MÉMORISÉ
	When selected, money held in escrow for 30 minutes without further escrow or cycle activity will be cleared.	Lorsque cette option est sélectionnée, un montant conservé en mémoire est effacé après 30 minutes sans autre activité.
n.1E	Selected 'ON'.	Option sélectionnée ('ON').
n.00	Not Selected 'OFF'. Press the LOWER RIGHT key pad once to deselect this option.	Pas sélectionnée ('OFF'). Appuyer une fois sur la touche INFÉRIEURE DE DROITE pour désélectionner cette option.
	→ Press the LOWER MIDDLE key pad once to advance to next code.	→ Appuyer une fois sur la touche INFÉRIEURE CENTRALE pour passer au code suivant.
u.00	PENNY INCREMENT OFFSET	INCRÉMENT CENTIME
u.00	This represents the penny increment price offset used in Generation 2 (Enhanced Debit) PR models. Choose from 0-4 pennies by pressing the LOWER LEFT key pad.	Ceci représente la valeur de l'incrément de prix utilisé sur le modèle PR Génération 2 (paiement par carte de débit/amélioration). Appuyer sur la touche INFÉRIEURE DE GAUCHE pour sélectionner une valeur de 0 à 4 centimes.
	→ Press the LOWER MIDDLE key pad once to advance to next code.	→ Appuyer une fois sur la touche INFÉRIEURE CENTRALE pour passer au code suivant.

If cycle counter (90C) is selected, the following is true:

100	Represents the number of cycles in HUNDREDS.	$1\ 02 = 200$
200	Represents the number of cycles in ONES.	$2\ 25 = 25$
		TOTAL = 225 cycles

This is "VIEW ONLY" and cannot be cleared.

Press the LOWER MIDDLE key pad once to advance to next code.

If money counter (1.0C or 1.C0) is selected, the following is true:

300	Number of dollars in HUNDREDS.	$3\ 01 = \$100.00$
400	Number of dollars in ONES.	$4\ 68 = \$ 68.00$
500	Number of CENTS.	$5\ 75 = \$.75$
		TOTAL = \$168.75

END OF SET-UP PROCEDURES**EXIT FROM SET-UP MODE**

- PD Models: Reinstall access door.
- PR Models:
 - Unplug washer or disconnect power.
 - Open console, reinsert plug into AA1, close console.
 - Plug in washer or reconnect power.

DIAGNOSTIC CODES

If the set-up mode is entered and one of the following has occurred, the appropriate diagnostic code will be in the display.

CODE	EXPLANATION	EXPLICATION
<i>d1</i>	Water level detection error on control board or due to power line interference (cycles and customer display disabled until diagnostic code is manually cleared).	Niveau d'eau - Détection d'une erreur sur la carte de circuits ou du fait d'une interférence avec le circuit d'alimentation (afficheur programmes/client désactivé jusqu'à la suppression manuelle du code de diagnostic).
<i>d3</i>	Water temperature sense error when equipped with temperature sensing water valve (cycles will fill with unregulated default water temperatures while the error persists).	Température de l'eau - Détection d'une erreur si l'appareil comporte des électrovannes détectant la température de l'eau (si l'erreur persiste, le remplissage est effectué avec de l'eau à la température non régulée utilisée par défaut).
<i>d4</i>	Washer lid sense error on control board or due to power line interference (cycles and customer display disabled until diagnostic code is manually cleared).	Couvercle - Détection d'une erreur sur la carte de circuits ou du fait d'une interférence avec le circuit d'alimentation (afficheur programmes/client désactivé jusqu'à la suppression manuelle du code de diagnostic).
<i>d5</i>	Blocked coin 1 or coin drop control circuit failure (coin recognition and price display disabled while blockage persists).	Blocage d'une pièce 1 ou défaillance du circuit de contrôle de l'introduction de pièces (système de reconnaissance de pièce et affichage du prix désactivés jusqu'à l'élimination du blocage).
<i>d7</i>	Last fill was slow.	Le dernier remplissage était lent.
<i>d8</i>	Last drain occurring during final spin was slow.	La dernière vidange exécutée durant le dernier essorage était lente.
<i>d9</i>	Voltage detected below 90 VAC for 8 seconds.	Détection d'une tension inférieure à 90 V CA pendant 8 secondes.
<i>d12</i>	Motor sense error detected on control board or due to power line interference.	Moteur - Détection d'une erreur sur la carte de circuits ou du fait d'une interférence avec le circuit d'alimentation.
<i>d13</i>	Blocked coin 2 or coin drop control circuit failure (coin recognition and price display disabled while blockage persists).	Blocage d'une pièce 2 ou défaillance du circuit de contrôle de l'introduction de pièces (système de reconnaissance de pièce et affichage du prix désactivés jusqu'à l'élimination du blocage).
<i>d16</i>	Not receiving communications from installed debit card reader in Enhanced (Generation 2) Debit mode.	Aucune réception de communication du lecteur de carte de débit installé au mode Paiement débit amélioré (Génération 2).

Si le compteur de programme (90C) est sélectionné, ce qui suit est vrai :

100	Représente le nombre de programmes, en CENTAINES.	$1\ 02 = 200$
200	Représente le nombre de programmes, en UNITÉS.	$2\ 25 = 25$
		TOTAL = 225 programmes

Cette information est "SEULEMENT AFFICHÉE"; on ne peut l'effacer.

Appuyer une fois sur la touche INFÉRIEURE CENTRALE pour passer au code suivant.

Si le compteur monétaire (1.0C ou 1.C0) est sélectionné, ce qui suit est vrai :

300	Nombre de dollars, en CENTAINES.	$3\ 01 = 100,00 \$$
400	Nombre de dollars, en UNITÉS.	$4\ 68 = 68,00 \$$
500	Nombre de CENTIMES.	$5\ 75 = 0,75 \$$
		TOTAL = 168,75 \$

FIN DES PROCÉDURES DE PARAMÉTRAGE**POUR QUITTER LE MODE DE PARAMÉTRAGE**

- Modèle PD : Réinstaller la porte d'accès.
- Modèle PR :
 - Débrancher la laveuse ou déconnecter la source de courant électrique.
 - Ouvrir la console, remettre en place le connecteur AA1; fermer la console.
 - Brancher la laveuse ou reconnecter la source de courant électrique.

CODES DE DIAGNOSTIC

Si un des événements suivants est survenu avant qu'on accède au mode de paramétrage, le code de diagnostic approprié sera visible sur l'afficheur.

TOP LOAD WASHER DIAGNOSTIC MODE

This mode is entered by depressing the LOWER RIGHT key pad for 1 second while in any of the set-up codes 1 through 6, anytime a diagnostic code is present, or while dAS displays if operating with Maytag Data Acquisition setup.

On entry to diagnostic mode the entire display will flash, a cycle in process is cancelled, money in escrow is cleared, and diagnostic codes are cleared. If a diagnostic code persists, it must be corrected before the following cycle options are permitted.

There are two possible ways to initiate cycle activity from diagnostic mode as follows:

1. Field Diagnostic Cycle – With the entire display flashing, this cycle is started by pressing the LOWER MIDDLE key pad. This cycle provides a quick verification that the cold and hot water valves, pump, and motor are working. It is also a method to quickly get into a drain and spin to remove water from the machine if desired.

- 3 second cold fill, 'C' displayed
- 3 second hot fill, 'H' displayed
- 3 second warm fill, 'CH' displayed
- 6 second agitate, 'A' displayed
- 5.5 second drain, 'd' displayed
- 9.5 second spin, 'S' displayed

Pressing the LOWER MIDDLE key pad will pause/resume the cycle at any point during the diagnostic cycle. Pressing the LOWER RIGHT key pad will exit diagnostic mode and cancel a diagnostic cycle in process.

2. Cycle Credit – With the entire display flashing, a cycle may be credited by pressing the LOWER LEFT key pad (CC will display). When the service mode is exited 'SELECT CYCLE' will be displayed unless the end-of-cycle lid opening is required.

TOP LOAD WASHER HELP MODE

This mode is entered by pressing the LOWER LEFT key pad while in special pricing option mode 2.XX (or while dAS displays if operating with Maytag Data Acquisition setup). In help mode, the LOWER MIDDLE key pad can be used to advance through three help codes (displayed as 1h.XX, 2h.XX and 3h.XX). Pressing the LOWER RIGHT keypad while any of the help codes are displayed clears the help codes. The help modes are followed by the Energy Saving indication screen (displayed as hE.ES), the Water Saving indication screen (displayed as hFLL), the software version, and finally the water temperature sensing screen (displayed as Exxx). Press the LOWER LEFT keypad at any time to exit help mode.

The Energy Saving and Water Saving options are selected by default. The water temperature sensing screen (displayed as Exxx) is not a measure of water temperature in °F, but higher numbers do correspond to higher temperature water. In help mode, other display symbols and elements are mapped to reflect the state of various inputs and outputs as follows:

*	low voltage present (below about 90 VAC)
circle above digit	lid closed
SOAK	water sensed at small load level
WASH	water sensed at wash level
RINSE	water sensed at highest water level
OR	motor sensed running
COLD	cold water relay on
HOT	hot water relay on
SMALL LOAD	motor relay on
SPIN	spin (reversing) relay on

LAVEUSE À CHARGEMENT PAR LE SOMMET – MODE DE DIAGNOSTIC

Pour accéder à ce mode, appuyer sur la touche INFÉRIEURE DE DROITE pendant 1 seconde alors que l'un des codes de paramétrage 1 à 6 est actif et qu'un code de diagnostic est présent, ou lorsque dAS est affiché alors qu'on utilise le système de saisie de données Maytag.

Lors du passage au mode de diagnostic, l'ensemble de l'afficheur clignote, un programme en cours est annulé, l'information de paiement mémorisée est effacée et les codes de diagnostic sont effacés. Si l'affichage d'un code de diagnostic persiste, on doit résoudre l'anomalie avant que les options de programme suivantes puissent être mises en œuvre.

Deux moyens sont disponibles pour le lancement de l'activité d'un programme à partir du mode de diagnostic, comme suit :

1. Programme de diagnostic sur le terrain – Alors que l'ensemble de l'afficheur clignote, appuyer sur la touche INFÉRIEURE CENTRALE pour lancer le programme. Ce programme permet une vérification rapide du fonctionnement de divers composants : électrovannes d'admission d'eau chaude et d'eau froide, pompe, et moteur; ceci permet également d'accéder rapidement aux phases de vidange et essorage si on le souhaite, pour éliminer un résidu d'eau qui peut se trouver dans la machine.

- 3 secondes – remplissage eau froide – affichage de 'C'
- 3 secondes – remplissage eau chaude – affichage de 'H'
- 3 secondes – remplissage eau tiède – affichage de 'CH'
- 6 secondes – agitation – affichage de 'A'
- 5,5 secondes – vidange – affichage de 'd'
- 9,5 secondes – essorage – affichage de 'S'

Une pression sur la touche INFÉRIEURE CENTRALE commande une pause/la reprise du programme en tout point durant le programme de diagnostic. Une pression sur la touche INFÉRIEURE DE DROITE fait quitter le mode de diagnostic et annule le programme de diagnostic en cours.

2. Crédit pour programme – Alors que l'ensemble de l'afficheur clignote, une pression sur la touche INFÉRIEURE DE GAUCHE commande l'inscription d'un crédit pour un programme (affichage de CC). Lorsqu'on quitte le mode de service, l'afficheur présente 'SELECT CYCLE' (sélectionner le programme) sauf si une manœuvre d'ouverture du couvercle (fin de programme) est nécessaire.

LAVEUSE À CHARGEMENT PAR LE SOMMET – MODE AIDE

Pour accéder à ce mode, appuyer sur la touche INFÉRIEURE DE GAUCHE alors que l'option de prix spécial (mode 2.XX) est active (ou alors que l'afficheur présente dAS si on utilise le système de saisie de données Maytag). Au mode d'aide, la touche INFÉRIEURE CENTRALE commande la permutation parmi trois codes d'aide (affichage sous forme de 1h.XX, 2h.XX et 3h.XX). Lorsqu'un des codes d'aide est affiché, une pression sur la touche INFÉRIEURE DE DROITE commande l'effacement du code d'aide, quel qu'il soit. Les modes d'aide sont suivis par l'écran d'indication de l'économie d'énergie (affichage de hE.ES), l'écran d'indication d'économie d'eau (affichage de hFLL), la version du logiciel, et finalement l'écran de température de l'eau (affichage sous forme de Exxx). On peut appuyer à tout moment sur la touche INFÉRIEURE DE GAUCHE pour quitter le mode d'aide.

Les options d'économie d'énergie et d'économie d'eau sont sélectionnées par défaut. L'indication de température de l'eau (Exxx) n'est pas une mesure de la température de l'eau en °F, mais les valeurs plus élevées correspondent cependant à une température plus élevée de l'eau.

Au mode d'aide, d'autres symboles et éléments de l'affichage reflètent la situation de divers signaux d'entrée et de sortie, comme suit :

*	basse tension présente (inférieure à 90 V CA)
cercle au-dessus d'un chiffre	couvercle fermé
SOAK (trempage)	détection de l'eau au niveau adéquat pour une petite charge
WASH (lavage)	détection de l'eau au niveau adéquat pour le lavage
RINSE (rinçage)	détection de l'eau au niveau adéquat pour le plus haut niveau d'eau
OR	détection du fonctionnement du moteur
COLD (eau froide)	relais Eau froide actif
HOT (eau chaude)	relais Eau chaude actif
SMALL LOAD (petite charge)	relais du moteur actif
SPIN (essorage)	relais d'essorage (inversion) actif

WIRING DIAGRAM

SCHEMA DE CÂBLAGE

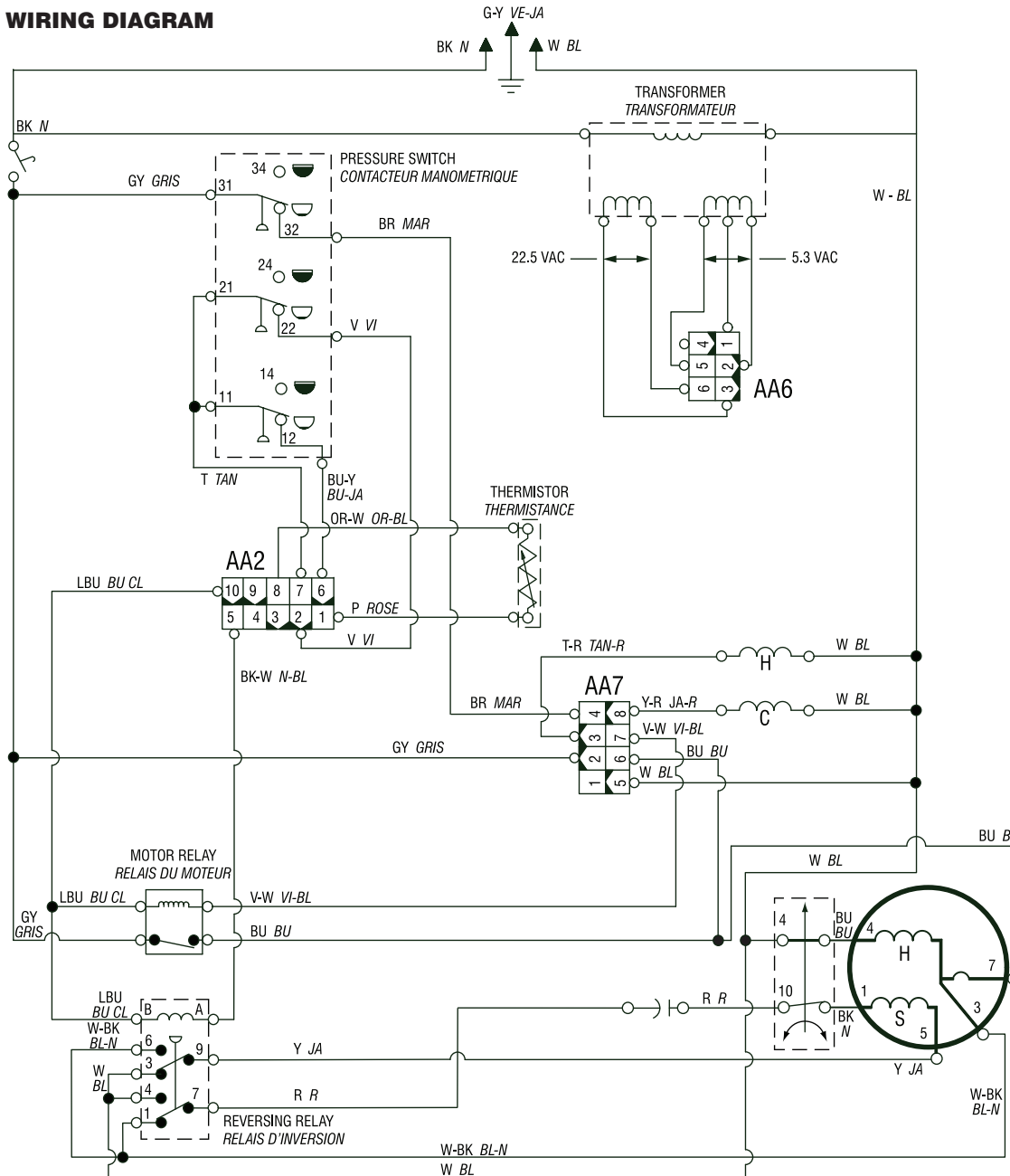

- LEGEND LÉGENDE**
- INTERNAL COMPONENT CONNECTION
CONNEXION INTERNE DE COMPOSANT
 - HARNESS WIRING
FAISCEAU DE FILS
 - HARNESS CONNECTION
CONNEXION DE FILS
 - TERMINAL CONNECTION
CONNEXION DE LA BORNE
 - DRIVE MOTOR
MOTEUR D'ENTRAÎNEMENT
 - L LOW LENT
 - M MEDIUM MOYEN
 - H HIGH HAUT
 - S START DÉMARRER
 - HOT VALVE
VANNE D'EAU CHAUDE
 - COLD VALVE
VANNE D'EAU FROIDE
 - FULL PLEIN
 - EMPTY VIDE
 - LID SWITCH
INTERRUPTEUR DU COUVERCLE
 - CENTRIFUGAL SWITCH
CONTACTEUR CENTRIFUGE
 - CABINET GROUND
TERRE DU CHÂSSIS
 - CAPACITOR
CONDENSATEUR

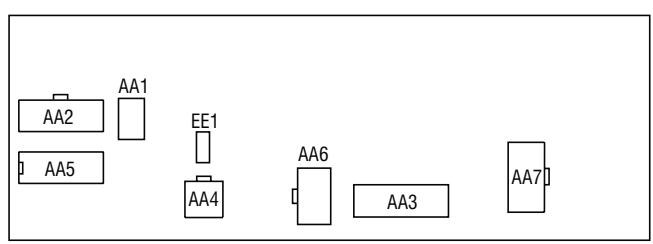

Circuit Board Carte des circuits

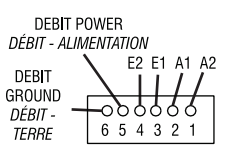

Connector AA3
External Debit Card (Optional)
Connecteur AA3 - Carte de débit externe (option)

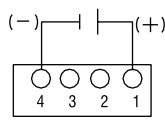

Connector EE1
Battery (Optional)
Connecteur EE1 Pile (option)

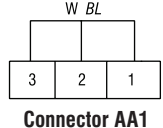

Connector AA1
Connecteur AA1
PR MODELS ONLY
MODÈLE PR SEULEMENT

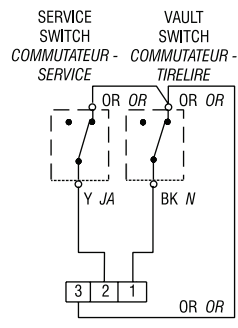

Connector AA1
Connecteur AA1

Coïn 1 Sensor
Détecteur de pièce 1

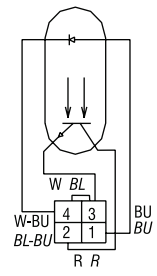

Connector AA4
Connecteur AA4

Coïn 2 Sensor
(Canadian Models Only)
Détecteur de pièce 2
(Modèles canadiens seulement)

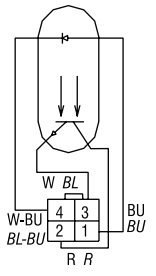

Connector AA5
Connecteur AA5

PD MODELS ONLY
MODÈLE PD SEULEMENT